

USER MANUAL VERSATILE



R_x only



Attention: Carefully read this manual
before operating the Olsen's equipment!

Olsen
Equipment made to last

Index

1 - Introduction	5
2 - Package Contents	5
3 - Equipment Presentation	5
3.1 - Standard Items	5
3.2 - Optional Items	5
4 - Parts Identification	6
4.1 - Applied Parts	6
4.2 - Accessories and Detachable Parts	6
5 - Description and Operating of the Equipment	7
5.1 - Turning On the Equipment	7
5.2 - Headrest and Auxiliary Pillow (Optional)	7
5.3 - Armrests (Optional)	7
5.4 - Remote Foot Pedal	8
5.4.1 - Movements Interruption	8
5.4.2 - Positioning of the Patient, the Operator and Others	8
5.5 - Emergency Position	8
5.6 - Paper Roll Holder (Optional)	9
5.7 - Sliding Extender	9
5.8 - Upholstered Leg Rest	9
5.9 - Left and Right Bracket Locks	10
5.9.1 - Accessories on Bracket Locks	10
5.10 - Interaction Between Accessories	10
5.11 - Double Bracket Locks	11
5.12 - Colposcope Holder (Optional)	11
5.13 - Heels Support (Optional)	11
5.14 - Knees Support (Optional)	12
5.15 - Retractable Step	12
5.16 - Cabinet with 8 Drawers	12
6 - General Features	13
7 - Installation Requirements	13
7.1 - Pre-installation	13
7.2 - Electrical Installation	13
8 - Installation	14
8.1 - Position of the Equipment	14
8.2 - Olsen Certified Technical Assistance Network	14

9 - Cleaning and Disinfection.....	14
9.1 - Upholsteries, Plastic Covers and Laminated Parts.....	14
9.2 - Painted Parts.....	14
9.3 - Sterilization by Autoclave.....	15
10 - Technical Features	15
10.1 - Electromagnetic Compatibility (EMC).....	16
11 - Dimensional.....	18
12 - Symbology.....	19
13 - Important Notes.....	19
13.1 - General Cares - Compulsory Reading	20
13.2 - Disposal.....	21
13.3 - Transport and Storage.....	21
13.4 Contraindication.....	21
14 - Troubleshooting.....	21
15 - Preventive Review	22
16 - Warranty Terms	23
17 - Message from the President.....	24

1 - Introduction

Congratulations on the great choice!

You have acquired an equipment developed for the outpatient environment, aimed primarily at the speciality of gynecology, aiming to provide maximum comfort to the patient and facilitate the performance of procedures by the professional.

This manual is supplemented to the Versatile Quick Operation Guide provided with your equipment and provides all the information you need to get the most out of your equipment, so read them carefully before using it.

2 - Package Contents

Check out the equipment package contents:



Standard Items:

- 1 Versatile Table
- 1 Left Bracket Lock
- 1 Right Bracket Lock
- 2 Upholstered Leg Rest
- 1 Versatile Quick Operation Guide

Optional Items:

- 1 Auxiliary Pillow
- 2 Upholstered Armrest
- 1 Colposcope Holder
- 1 Heel Support
- 1 Knee Support
- 1 Left Additional Bracket Lock
- 1 Right Additional Bracket Lock

3 - Equipment Presentation

3.1 - Standard Items

- Automatic Table with 4 Commands
- Headrest
- Interchangeable Seat Extension with Built-In Stainless Tray
- 2 Oil-free Bosch Motors
- Upholstered and Interchangeable Leg Rest
- Remote Foot Pedal Commands
- Retractable Step

3.2 - Optional Items

- Auxiliary Pillow
- Upholstered and Interchangeable Armrests
- Paper Roll Holder
- Colposcope Holder
- Heel Support
- Knee Support



4 - Parts Identification



- 1 - Stainless steel drain pan
- 2 - Left bracket lock
- 3 - Seat
- 4 - Headrest
- 5 - Paper roll holder
- 6 - Auxiliary pillow
- 7 - Backrest
- 8 - Leg Rest

- 9 - Extender upholstery
- 10 - Sliding extender
- 11 - Front Drawers
- 12 - Retractable step
- 13 - Electrical panel
- 14 - Remote Foot Pedal
- 15 - Side Drawers
- 16 - Right Bracket Lock

4.1 - Applied Parts

The following items of the Versatile Table are considered as applied parts to the patient:

Standard Items:

- Upholstery;
- Upholstered ler rest;
- Seat extension;
- Extender upholstery;

Optional Items:

- Auxiliary pillow;
- Upholstery armrests;
- Knee support;
- Heel support.

4.2 - Accessories and Detachable Parts

The following items of the Versatile Table are considered as accessories or detachable parts or:

Standard Items:

- Headrest;
- Upholstered ler rest.

Optional Items:

- Auxiliary pillow;
- Additional left and right bracket locks;
- Upholstered armrests;
- Colposcope Holder;
- Knee support;
- Heel support.

5 - Description and Operating of the Equipment

Technical Name: Examination Table

Trade Name: Versatile Table

The Versatile Table is an automated equipment for patient accommodation on clinical and outpatient exams and gynecological procedures.

It is equipped with 2 electrical motors to perform 4 individual movements, controlled by remote foot pedal.

It performs clinical positioning for an emergency condition, allowing brain's irrigation by gravity, with slow movements to the maximum negative scale (-5° from horizontal). It has retractable step to facilitate the patient's access to the equipment.

Before starting to use your equipment make sure that it is properly installed, connected to the mains, with the circuit breaker On and the mains powered.

5.1 - Turning On the Equipment

On the electrical panel, set the On/Off switch (1) to the "I" position. The switch (1) will light green indicating that the equipment is ready for use.

The electrical panel also it has a fuse holder for equipment (2), an auxiliary socket (3) and a fuse holder for this socket (4).

To turn Off the equipment: press the On/Off switch (1) to the "O" position.

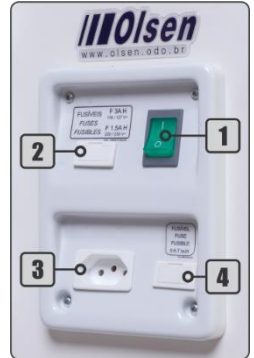

5.2 - Headrest and Auxiliary Pillow (Optional)

The headrest (1) was designed to be easily removed from the backrest according to the procedure need.

It has 2 fixing rods (2) for the fitting.

It can be accompanied by the auxiliary pillow (3) has 2 strips with Velcro® (4) for easy positioning and removal for cleaning.

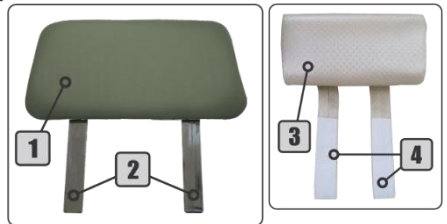

5.3 - Armrests (Optional)

The armrests (1) have upholstery in the same color and characteristics as the Performance Gyneco Table.

It has adjustable rods (2) that allow the movements on side rails (3) for depth adjustment. It can also be used to assist in patient's lateral containment when he is lying on the Performance Gyneco Table.

To adjust the armrest (1): pull the metal lever (5) counterclockwise to loosen it.

Position the armrest (1) and turn the metal lever (5) clockwise to fasten it on the rail.

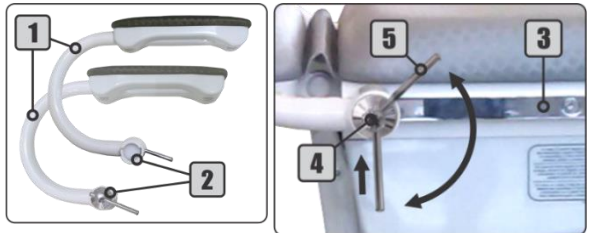

Note: the metal lever (4) moves only in the area indicated in the above figure. To turn it the metal lever (5) clockwise, push it upwards causing the lever to pass through the metallic knob's axis (4), and then rotate it again.

5.4 - Remote Foot Pedal

The remote foot pedal has the 4 commands of the Versatile Table identified with symbols that allow an intuitive operation. Conceived within the latest concepts of ergonomics and biosafety, it features foot-operated command and metal handle (5), that allows its drive and movement to be done with the feet, minimizing the risks of cross contamination.

- 1 - Seat Up
- 2 - Seat Down
- 3 - Backrest Down
- 4 - Backrest Up

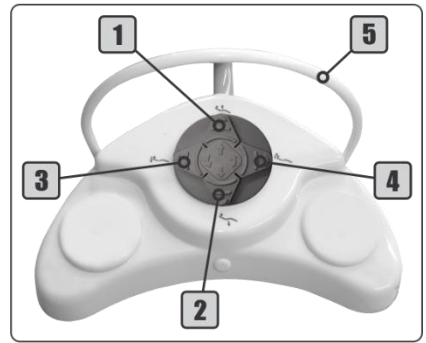

5.4.1 - Movements Interruption

All Versatile Table movements are of continuous activation, i.e., while the operator presses the control button, the equipment realizes the movement. The movement is interrupted immediately when the operator releases the control button.

5.4.2 - Positioning of the Patient, the Operator and Others

During the equipment movement, the operator and other persons close to him/her should position themselves on the equipment sides, respecting the minimum distance of 50 centimeters, remaining out of the equipment movement area and its components.

To ensure safe and proper patient positioning, the operator should advise him to keep his hands in sight during the entire equipment movement on the equipment upholstery or on the specific accessories for performing the procedure. If the operator sees any situation that may generate any kind of risk to the patient, the chair must be stopped immediately.

All equipment automatic movements must be supervised by the operator.



All equipment's automatic movements must be supervised by the operator. If the operator sees any situation that may generate any kind of risk to the patient, the chair must be stopped immediately.



The presence of the operator, persons or objects in the equipment movement areas and its components may cause damage to the equipment and/or impair its correct operation.

5.5 - Emergency Position

Press the Backrest Down command (section 5.4) in the remote foot pedal, until the end of the course. The equipment will adjust the backrest position in -5° related to the floor.

The seat can be raised for lifting lower limbs.



5.6 - Paper Roll Holder (Optional)

Positioned on the back side of the cabinet, this holder can be used with rolls up to 100 mm in diameter.

To put the sheet roll on the holder: turn the holder's shaft (1) clockwise, by pulling it in the opposite direction to the backrest. No need to remove the 2 shaft ends. Just remove 1 side only to put the disposable sheet roll.

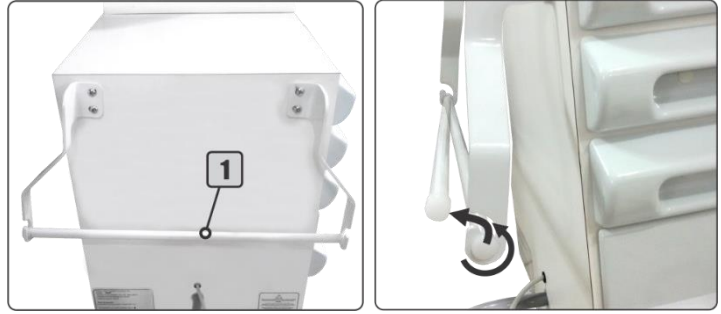

Note: the roll of disposable sheet is not included.

5.7 - Sliding Extender

Located under the seat, it offers alternatives to facilitate the procedures through the extender upholstery (1) and stainless-steel tray (4). Both can be easily removed for cleaning and the tray can be sterilized by steam autoclave.

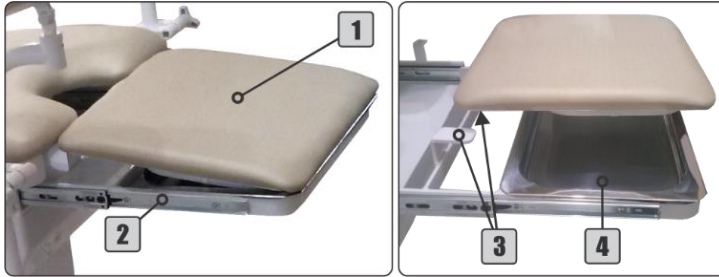

To use these items: pull the sliding extender (2) until its structure engages on the latches (3).

To use the stainless tray (4): remove the extender upholstery (1).

To use the upholstery (1): position it on the latches (3).

To retract the sliding extender (1): position the extender's tray (4) and upholstery (1) in its compartments and push the sliding extender (2) up to the end of the stroke.

5.8 - Upholstered Leg Rest

Manufactured with the same upholstery of the Versatile Table, they feature soft foam to provide greater comfort to the patient. With the aid of the bracket locks, the upholstered leg rest (1) feature height and depth adjustment.

The leg rest features upholsteries (1) fitted on the metal support (2), allowing a free spin on the fitting shaft (3).

The fitting shaft has joint (4), which gives the piece the inclination adjustment.

To adjust the inclination: position the upholstery on the requested position.

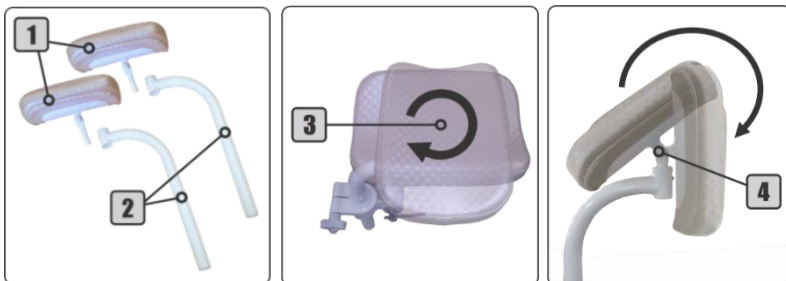

5.9 - Left and Right Bracket Locks

Used for attaching accessories to the side rails. They are identified according to the side of the seat to be installed. The bracket lock for the left side (1) receives the letter "L" and the right one (2) receives the letter "R".

To adjust the height (6) or turning (7) of the accessory, turn the plastic handle (3) counterclockwise. Adjust the accessory to the desired position and tighten the plastic handle (3) by turning it clockwise.

To adjust the position of the rails (8), pull the metal lever (4) counterclockwise by loosening the bracket on the side rail. Adjust the accessory to the desired position and turn the metal lever (4) clockwise.

Note: the metal lever (4) moves only in the area indicated in the figure to the side. To turn it the metal lever (4) clockwise, push it upwards causing the lever to pass through the metallic knob's axis (5), and then rotate it again.

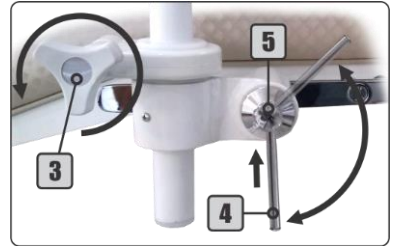

5.9.1 - Accessories on Bracket Locks

Accessories which can be installed on the Versatile Table by using bracket locks:



Through the left and right bracket locks, these accessories can be adjusted in height, depth and rotation on the axis.

5.10 - Interaction Between Accessories

The Versatile Table allows the attendance of patients both lying down and sitting. In each of these conditions, the installation of the accessories to the side rails must be carefully observed to avoid damages to procedures, equipment and patient.

When moving the equipment, ensure that the accessories do not collide with one another or with other elements of the equipment, like figure be side.

The positioning of the accessories on the side rails must be made according to the needs to carry out each procedure, but the interaction between the accessories, during the equipment's movement it's operator's responsibility.



5.11 - Double Bracket Locks

The double bracket locks allow the coupling of 2 accessories, taking up less space on the side rails. The plastic handles (1) allow height and rotation on the shaft (distance the accessory to seat) adjustment, while the metallic lever (3) allows the bracket lock adjustment on the side rails.

Simply turn counterclockwise to loosen and clockwise to lock.

To adjust the bracket locks position on the side rail, pull the metal lever (3) counterclockwise. Adjust the attachment to the desired position and press the metal lever (3) clockwise.

Note: the metal lever (3) moves only in the area indicated in the figure above. To turn it the metal lever (3) clockwise, push it upwards causing the lever to pass through the metallic knob's axis (2), and then rotate it again.

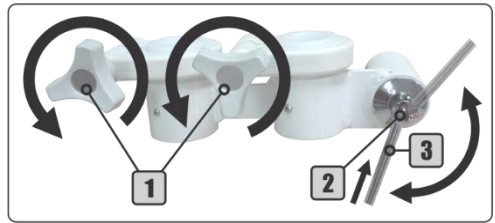

5.12 - Colposcope Holder (Optional)

The Colposcope holder is attached to the metal support (4) of the upholstered leg rest or knee support, optimizing the professional's work space. This accessory can receive Coloscopes with pin fitting up to 22.5 mm diameter (7/8").

It has arm (3) with free joint, allowing better positioning of the Colposcope (5).

To attach the Colposcope: fit it and turn the knob (1) clockwise by locking it in the desired position.

To adjust the height (6): turn the knob (2) to loosen the regulatory bar, place the Colposcope at the requested height and turn the knob (2) clockwise to lock in position.

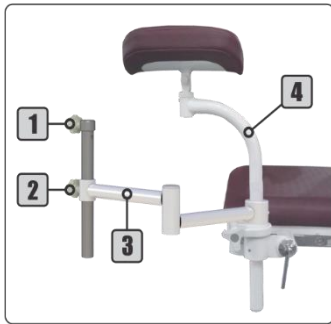

5.13 - Heels Support (Optional)

They offer support for the heels and are available with double bracket locks (3) that allow the simultaneous fixation of the heels support (1) and the leg (section 5.8) rest or knees support (section 5.14).

The heels support (2) can be adjusted for height, heel pads position and movement on the side rails.

In addition to bracket locks adjustments, heel supports (2) can be adjusted for the heel pad distance according to the patient profile or procedure to be performed.

To fix the heel support (2): fit the support (2) into the holes (4) along the metal support (1) according to the desired distance.

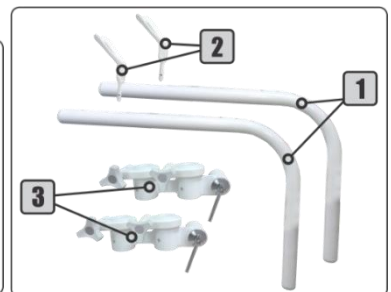
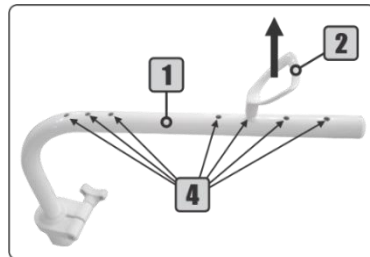

5.14 - Knees Support (Optional)

They allow patient's accommodation with bent legs, providing more space to perform procedures. With the bracket locks is possible to adjust the knee support height and the depth.



5.15 - Retractable Step

Covered with non-slip coating, it assists in the patient's boarding and allows the professional to better approach the equipment since the step (1) can be repositioned inside the cabinet.



5.16 - Cabinet with 8 Drawers

For the professional to have all the material needed at your fingertips, the Versatile Table offers 8 drawers with different sizes, 4 drawers under the seat and 4 drawers on the right side of the equipment.



6 - General Features

- **Upholsteries:** are assembled on a very resistant frame, with soft foam and coated with flexible laminated PVC or leather, which besides being resistant, providing easy asepsis for the whole.
- **Mechanical structure:** manufactured in SAE 1020 rolled steel profiles and welded by MIG process, to guarantee the strength and durability.
- **Electrostatic painting:** it is applied to all structural metal parts of the equipment. The special polyurethane paint provides the equipment with high durability coating and has antibacterial properties according to *JIS Z 2801: 2000*, where in 24 hours, the bacterial reduction is greater than 99.9%.
- **Plastic covers:** made of high-strength ABS with acrylic cover, the plastic covers do not require painting and allowing polishing for recovery in case of wear or scratches.
- **Electrical system:** the equipment can work in frequencies of 50 or 60 Hz and can be configured to be connected to the voltages of 118/127/220/230 Volts by an authorized technician. The maximum supply voltage of electronic boards, motors, and other controls is 24 V. The electrical system has On/Off switch and protection fuses.
- **Spindle drive motor:** all motors used in the equipment are produced by *Robert Bosch of Brazil* and have advantages such as low noise, the absence of oil reservoir, uniformity in displacement, reduction of energy consumption and low cost for maintenance. The motors also have protection systems that act on the mechanical and electrical parts of the set.
- **Pressurized suspension:** the high pressure nitrogen cylinder relieves the load of the gear motor lifting system of the equipment in 100 kg. This means that a patient with this approximate weight is not acting on the electromechanical lifting components.
- **Cabinet made of MDF (Medium Density Fiberboard):** the cabinet and its drawers are made of MDF and laminated coating, providing asepsis easiness and better finishing.

7 - Installation Requirements

7.1 - Pre-installation

The pre-installation must be guided by the Olsen authorized service to ensure that the environment is adequate the specified requirements for operation of the equipment (see chapter 8) and the positioning in which it is to be used. In this step the electrical connections and, if necessary, all the water and sewage pipes, according to the equipment's options, must be prepared.



This equipment is not designed to be installed or operated in a surgical center.

7.2 - Electrical Installation

The power grid must be single-phase, has specific grounding and 10 A/3 mA DR circuit breaker. The circuit breaker must exclusively supply for the Versatile Table and must be easy and quick to disconnect from the mains. If the power grid presents voltage variation, the installation of a surge protection device is required. The power switch must be turned off at the end of the workday.

There is a table below for sizing the electrical installation:

Tension (V)	Wire Diameter (mm ²)	Distance (m)	Current (A)
118/127/220/230	2,5	20	5,0



This equipment should only be connected to a power source with protective grounding. There is a risk of electric shock!

8 - Installation

The Versatile Table installation must be done by Olsen certified technician consists in assembling legs rest and checking the mains voltage which will supply the equipment and, if necessary, make the tension adjustment. In the case of optional items have been purchased, these should also be installed at this time.

The technician will also verify if the equipment complies with the purchasing order, if it maintains its integrity, and will provide operation, cleaning and maintenance guidance.

When the installation is complete, observe the following items:

- Both right and left bracket locks are installed with the upholstered leg rest;
- All remote foot pedal commands work perfectly;
- The sliding extender has the stainless-steel tray and the upholstery and slides perfectly;
- The upholsteries of backrest, seat, headrest and legs rest are intact.

In the case of optional items have been purchased, check the items below according to the acquired optional item:

- The armrests are installed on the side rails;
- The Colposcope holder was installed and performs all the joints perfectly;
- The knee supports were installed on their respective bracket locks;
- The heel supports were installed on their respective bracket locks;
- Integrity of upholstery and finishes;
- Joints without rigidity when moving;
- The fitting of accessory is secure.



For instructions on the proper functioning of the equipment and its components, read Chapter 5 (Description and Operating of the Equipment) of this manual.



Installation should only be made by an authorized technician. Installation performed by an unauthorized person will result in loss of warranty.

8.1 - Position of the Equipment

To position the equipment, put the backrest parallel to the floor and pull the sliding extender and the retractable step until your limit, and then bring the equipment to where it will be used. Carry out the up and down movements of the backrest as well as open and storing the sliding extender and the retractable step, making sure that there is enough space for all movements.

8.2 - Olsen Certified Technical Assistance Network

To access the Olsen certified technical assistance network for installation and maintenance contact us by e-mail export3@olsen.odo.br or if you prefer +55 48 2106 6000.

9 - Cleaning and Disinfection



The whole sanitize process must be done with the use of gloves suitable for cleaning and protection, in addition to a mask and protective glasses, according to biosafety standards.

9.1 - Upholsteries, Plastic Covers and Laminated Parts

The upholsteries, plastic covers and laminated parts must be cleaned with a damp cloth containing neutral soap or detergent only. Olsen advises against using any chemical product to clean these parts, but in the case of disinfection products, it is important to check if it has suitable compatibility and specifications before use on these materials.



Never use hypochlorite or alcohol-based products.

9.2 - Painted Parts

It must be cleaned with a slightly damp cloth containing only soap or mild detergent.



Never use hypochlorite or alcohol-based products.

9.3 - Sterilization by Autoclave

The stainless steel tray can be sterilized by steam autoclaving at the following values (sterilization according to SS-374 Resolution of 12/15/1995 and ISO 17665):

- a) 130° C, 2 bar, 15 minutes;
- b) 120° C, 1 bar, 30 minutes;
- c) 134° C, 2,2 bar, 4 minutes.

Note: these items withstand up to 1.000 autoclaving cycles.



All equipment items mentioned in this chapter must be sanitized and sterilized (when appropriate) prior to use.



Olsen is not responsible for defects, deformities, stains or abnormalities caused by improper use of chemical products, contact with tissues, leather, disposable gloves, inks, pigmented detergents and other organic or synthetic products.

10 - Technical Features

Power supply: 118/127/220/230 VC~.



A certified technician when installing the equipment must select the voltage;

Note: all equipment is adjusted in the factory to 220 VC~.

Number of phases: single phase.

Frequency: 50/60 Hz.

Power 118/127 V: 200 VA.

Power 220/230 V: 250 VA.

Protection fuses:

- For 220/230 VC~: 1,5 A H (5 x 20 mm).
- For 118/127 VC~: >3 A H (5 x 20 mm).

Power cable specification (in compliance with requirements 6.1 and 6.2 of IEC 60601-1-2:2010):

- Flexible Cable PP Circular 500 V 3 x 1 mm 247-5 NM 53-C5.
- Tri-polar Male Plug 10 A - 250 V (NBR 14136).

Electrical shock protection type: Class I equipment, according to IEC 60601-1-1 and IEC 60601-1-2 standards.

Protection degree: B Type;

Operation mode: non-continuous.

Time On: 30 s.

Time Off: 5 min.

Operating environment conditions:

- **Temperature:** between 15° and 30° C.
- **Relative humidity:** 30% to 70% non-condensing.
- **Pressure:** 75 kPa to 106 kPa.

Harmful water penetration's protection:

- **Equipment:** IPX0.
- **Remote Pedal:** IPX1.

Thermal protection of the transformer: aperture with 130° C ± 3%.

Lifting capacity (maximum patient weight + accessories): up to 200 kg.

Equipment weight:

- **Net:** 140,9 kg (with accessories: 155,2 kg).
- **Gross:** 179,9 kg (with accessories: 194,2 kg).

The weight of accessories:

- Armrest: 3,5 kg.
- Upholper leg rest: 4,20 kg.
- Colposcope holder: 2,90 kg.
- Heel support: 5,10 k.
- Knee support: 4,20 kg.

10.1 - Electromagnetic Compatibility (EMC)



The Versatile Table needs special attention regarding electromagnetic compatibility and must be installed and put into use in accordance with the electromagnetic compatibility information presented in this chapter.



Radio frequency (RF) communication equipment, portable and mobile, can affect the Versatile Table.

Guidance and Manufacturer's Declaration - Electromagnetic Emissions		
The Versatile Table is intended for use in the electromagnetic environment specified below. The customer or the user should assure that it is used in such an environment.		
Emission test	Compliance	Electromagnetic Environment - Guidance
RF emissions CISPR 11	Grupo 1	The Versatile Table is suitable for use in all establishments, including domestic establishments and those directly connected to the public low-voltage power supply network that supplies buildings use for domestic purposes.
RF emissions CISPR 11	Class B	
Harmonic emissions IEC 61000-3-2	Non-applicable	
Emissions due to voltage fluctuations/scintillation emissions IEC 61000-3-3	Non-applicable	

Guidance and Manufacturer's Declaration - Electromagnetic Emissions - I			
The Versatile Table is intended for use in the electromagnetic environment specified below. The customer or the user should assure that it is used in such an environment.			
IMMUNITY Test	IEC 60601 Test Level	Compliance Level	Electromagnetic Environment Guidance
Electrostatic discharge (ESD) IEC 61000-4-2	± 6 kV contact	± 6 kV contact	Floors should be wood, concrete or ceramic file. If floors are covered with synthetic material, the relative humidity should be at least 30%.
	± 8 kV air	± 8 kV air	
Electrical fast transient/burst IEC 61000-4-4	± 2 kV for power supply lines	± 2 kV for power supply lines	Mains power quality should be that a typical commercial or hospital environment.
	± 1 kV for input/output lines	± 1 kV for input/output lines	
Surge IEC 61000-4-5	± 1 kV differential mode	± 1 kV differential mode	Mains power quality should be that a typical commercial or hospital environment.
	± 2 kV common mode	± 2 kV common mode	
Voltage dips, short interruptions and voltage variations on the power supply input lines IEC 61000-4-11	<5% U_T (dip > 95% in U_T) for 0.5 cycle	<5% U_T (dip > 95% in U_T) for 0.5 cycle	Mains power quality should be that of a typical commercial or hospital environment. If the user of the Versatile Table requires continued operation during power mains interruptions, it is recommended that the Versatile Table be powered from an uninterruptible power supply or a battery.
	40% U_T (60% dip in U_T) for 5 cycles	40% U_T (60% dip in U_T) for 5 cycles	
	70% U_T (30% dip in U_T) for 25 cycles	70% U_T (30% dip in U_T) for 25 cycles	
	<5% U_T (dip > 95% in U_T) for 5 s	<5% U_T (dip > 95% in U_T) for 5 s	
Power frequency (50/60 Hz) Magnetic field IEC 61000-4-8	3 A/m	3 A/m	Power frequency magnetic fields should be at levels characteristic of a typical location in a typical commercial or hospital environment.
NOTE U_T is the a.c. mains voltage prior to applications of the test level.			

Guidance and Manufacture's Declaration - Electromagnetic Immunity

The Versatile Table is intended for use in the electromagnetic environment specified below. The customer or the user should assure that it is used in such an environment.

IMMUNITY Test	IEC 60601 Test Level	Compliance Level	Electromagnetic Environment - Guidance
Conducted RF IEC 61000-4-6	3 V _{rms} 150 kHz to 80 MHz	3V _{rms}	<p>Portable and mobile RF communications equipment should not be used closer to any part of the Versatile Table, including cables, than the recommended separation distance calculated by the equation applicable to the transmitter frequency.</p> <p>Recommended separation distance</p> $d = [1,2]^{\frac{1}{2}}\sqrt{P}$ <p style="text-align: right;">80 MHz to 800 MHz</p> $d = [1,2]^{\frac{1}{2}}\sqrt{P}$ <p style="text-align: right;">800 MHz to 2,5 GHz</p> $d = [2,3]^{\frac{1}{2}}\sqrt{P}$ <p>Where <i>P</i> is the transmitter maximum output power rating in watts (W) according to the transmitter manufacturer and <i>d</i> is the recommended separation distance in meters (m). Field strengths from fixed RF transmitters, as determined by an electromagnetic site survey ^a, should be less than the compliance level in each frequency range. ^b Interference may occur in the surroundings of equipment marked with the following symbol:</p> <div style="text-align: right;">  </div>
Radiated RF IEC 61000-4-3	3 V/m 80 MHz to 2,5 GHz	3 V/m	

NOTE 1 At 80 MHz and 800 MHz, the higher frequency range applies.

NOTE 2 These guidelines may not apply in all situations. Electromagnetic propagation is affected by absorption and reflection from structures, objects, and people.

a	Field strengths from fixed transmitters, such as base stations for radio (cellular/cordless) telephones and land mobile radios, amateur radio, AM and FM radio broadcast and TV broadcast cannot be predicted theoretically with accuracy. To assess the electromagnetic environment due to fixed RF transmitters, an electromagnetic site survey should be considered. If the measure field strength in the location in which the Versatile Table is used exceeds the applicable RF COMPLIANCE LEVEL above, the Versatile Table should be observed to verify normal operation. If abnormal performance is observed, additional measures may be necessary, such as reorienting or relocating the Versatile Table.
b	Over the frequency range 150 kHz to 80 MHz, field strengths should be less than 3 V/m.

Recommended Separation Distances Between Portable and Mobile RF Communications Equipment and the Versatile Table

The Versatile Table is intended for use in an electromagnetic environment in which radiated RF disturbances are controlled. The customer or the user can help prevent electromagnetic interference by maintaining a minimum distance between portable and mobile RF communications equipment (transmitters) and the Versatile Table as recommended below, according to the maximum output power of the communications equipment.

Rated Maximum Output the Power of the Transmitter (W)	Separation Distance According to Frequency of Transmitter (m)		
	150 kHz to 80 MHz	80 MHz to 800 MHz	800 MHz to 2,5 GHz
	$d = [1,2]^{\frac{1}{2}}\sqrt{P}$	$d = [1,2]^{\frac{1}{2}}\sqrt{P}$	$d = [2,3]^{\frac{1}{2}}\sqrt{P}$
0,01	0,12	0,12	0,23
0,1	0,37	0,37	0,74
1	1,2	1,2	2,3
10	3,7	3,7	7,4
100	12	12	23

For transmitters rated at a maximum output power not listed above, the recommended separation distance *d* in meters (m) can be estimated using the equation applicable to the frequency of the transmitter, where *P* is the maximum output power rating of the transmitter in watts (W) according to the transmitter manufacturer.

NOTE 1 At 80 MHz and 800 MHz, the separation distance for the higher frequency range applies.

NOTE 2 These guidelines may not apply in all situations. Electromagnetic propagation is affected by absorption and reflection from structures, objects, and people.

11 - Dimensional

Measured in Millimeters

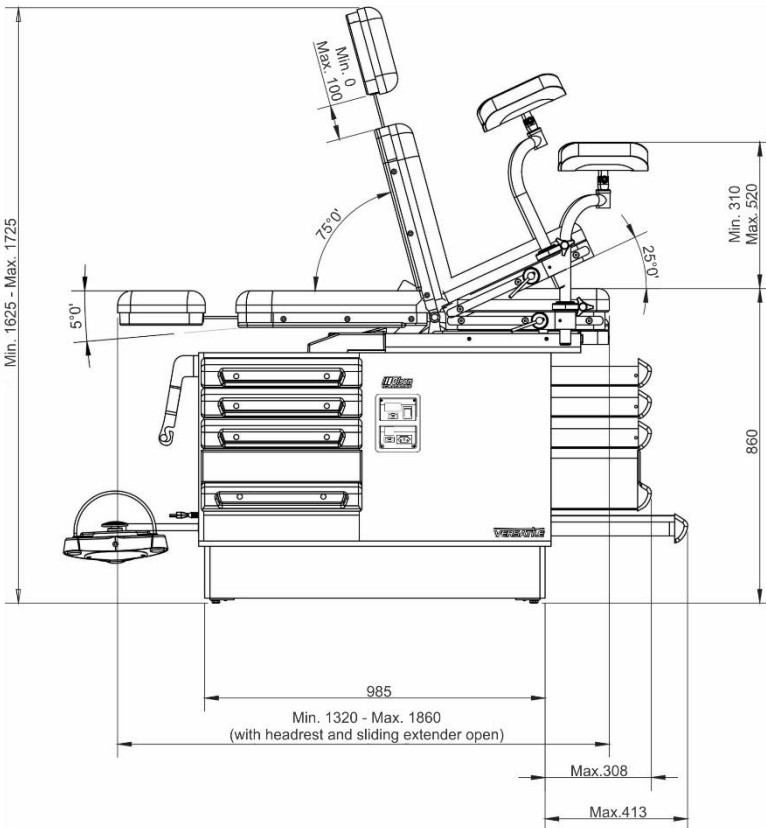
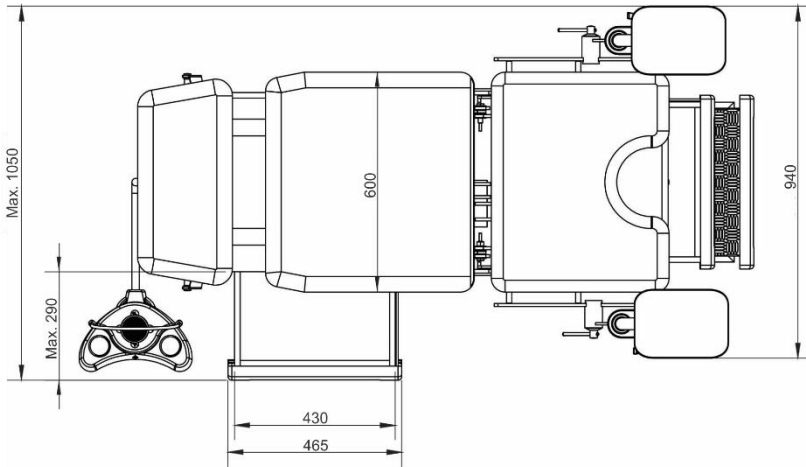

12 - Symbology

The symbology complies with standards IEC 60601-1 and IEC 60878.

	Seat Up		Seat Down		Recline Seat
	Backrest Up		Backrest Down		Incline Seat
	Non-Sterile		«Off» (Power)		“On” (Power)
	Caution		General Warning Sign		Warning, Electricity
	Operating Instructions		Refer to the Instruction Manual		General Mandatory Action Sign
	General Prohibition Sign		Stepping Prohibited		Manufacturer
	Type B Applied Part		Serial Number		Alternating Current
	Earth (Ground)		Protective Earth (Ground)		Sterilizable Up to the Temperature Specified
	Humidity Limitation		Temperature Limitation		Fragile, Handle with Care
	Keep Away from Heat		Keep Dry		This Side Up
	Heaping Up			Authorized Representative in the European Community	

13 - Important Notes

The reproduction and distribution of these instructions can only be made with prior permission from Olsen Indústria e Comércio S.A.

The technical features of the products described in this manual correspond to the time of its publication. Future technical improvements do not result in any right to update existing products.

The images presented in this manual are illustrative.

This equipment is designed to be free from interference from magnetic fields, external electrical influences, electrostatic discharges, pressure or pressure variation, provided that the equipment is transported, installed, operated and sanitized in accordance with the instructions for use contained in this manual.

13.1 - General Cares - Compulsory Reading

 Follow the instructions in *chapter 7* of this manual (*Installation Requirements*) to suit the electrical network where the equipment will be installed.

 Follow instructions for proper use of the equipment and its accessories as described in *chapter 5* (*Description and Operating of the Equipment*). Improper use could be harmful to equipment, which would not be covered by warranty.

 Follow the instructions in *chapter 9* (*Cleaning and Disinfection*) of this manual for daily cleaning of your equipment.

 Protect your equipment from direct exposure to sunlight. The equipment direct exposure to sunlight may cause premature aging of plastic covers and upholstery.

 Turn off the circuit breaker or unplug the equipment at the end of the working day.

 In case of remote foot pedal damage, discontinue use of the equipment, turn it off, and contact Olsen accredited assistance.

 The electric mains cable was developed for use only on the Versatile Table. The use of this component in other equipment may compromise the emissions and electromagnetic immunity of these.

 Only the authorized technician can replace the equipment's mains cable and internal fuses.

 This equipment is not suitable for use in the presence of a flammable anesthetic mixture with air, O₂ or Nitrous Oxide.

 This equipment should only be operated by physicians and nurses for clinical, outpatient, and gynecological procedures.

 Use only the mains cable supplied with the equipment for mains connection. Use of cables other than those specified (*chapter 10 - Technical Features*) may result in increased emissions or reduced immunity of the Versatile Table.

 Do not remove the plastic covers from the equipment. The risk of electric shock! Only the accredited technician is authorized to perform this procedure.

 In the case of damage to the electrical panel, adjacent plastic covers and motors plastic covers disconnect the equipment from the mains and contact the Olsen accredited service. The use of the equipment must be interrupted until maintenance is complete. The use of the equipment in these conditions offers a risk of electric shock!

 Do not perform maintenance or cleaning on the Versatile Table while it is in use or turned On.

 Do not install or use any electrical equipment over or near the Versatile Table. If necessary, the Versatile Table must be checked to see if it is functioning normally in the configuration in which it will be used.

 Do not perform fuse replacement if it is possible to touch the patient, even if unintentionally, during the procedure.

13.2 - Disposal



Debris, residues and infectious materials resulting from the procedures performed on this equipment must be deposited in biological waste duly identified and in accordance with current legislation.



For proper disposal of this equipment and its components and accessories, we recommend that it be sent to specialized recycling companies to ensure the best destination of each component without harm to the environment.

13.3 - Transport and Storage



It is recommended that the equipment's transportation and storage to be made in its original package.



Transport carefully protecting the equipment from falls and impacts.



Protect from moisture, rain exposure and direct contact with liquids.



Keep it sheltered from the sun.



Do not heap more than 5 volumes.



Do not move or store the equipment on uneven surfaces.



Temperature range for transportation and storage: -10° to +45° C.



Moisture limits for transport and storage: 20% to 70%.

13.4 Contraindication



This equipment is contraindicated for any use other than that for which it is intended, or to be operated by unauthorized personnel.

14 - Troubleshooting

For solving possible problems in a simple and practical way, just follow the instructions in the following table:

Item	Problem	Causes	Solutions
1	The equipment doesn't perform any command.	1° - Equipment is not connected to the electric mains	1° - Connect the equipment to the main electricity
		2° - Electrical circuit breaker is switched Off	2° - Switch on the electrical circuit breaker
		3° - There is no power on the main electricity	3° - Call the Power Supply Company
		4° - Protection fuse is blown	5° -Contact the Olsen authorized service

If you are in doubt or find a problem with the equipment that is not mentioned in this chapter, stop using the equipment immediately and contact your authorized service center or contact us by e-mail export3@olsen.odo.br or by calling +55 48 2106 6000.

15 - Preventive Review

In order to extend your equipment's lifespan, Olsen has prepared a list of the main equipment items for which it recommends performing semi-annual preventive maintenance.

Performing a preventive maintenance by an accredited technician does not interfere with the equipment's warranty period.

STANDARD ITEMS
Check all remote foot pedal commands
Check the sliding extender
Check the leg rest
Spindle drive motors and joints lubrication
Check the left and right bracket locks

OPTIONAL ITEMS
Check Colposcope holder joints
Check the double bracket locks
Check the armrests
Check the knees support bracket lock
Check heels support bracket lock
Check the shaft of paper roll holder lubrication



Allow only qualified Olsen technicians to perform installation and maintenance on your equipment and accessories.



Use only Olsen original parts and accessories. The use of non-original components can compromise the performance of the equipment, increasing its emissions or reducing its electromagnetic immunity.



Do not make adaptations, modifications or changes to the equipment or its components or accessories.

16 - Warranty Terms

The warranty period for this product is 12 months, counted from the equipment installation date, considering the 90 days legal warranty term, provided that the installation is performed within the period of 90 days from the product's Purchase Invoice issue and the fulfilled of other requirements of this certificate.

- 1** - The maximum term of storage is 3 months from the date of purchase of the product. If the storage period is exceeded, the guarantee is still in progress, even if the product is still stored.
- 2** - Upholstered parts are guaranteed for 6 months.
- 3** - Fuses, cables and transformers are not covered under warranty.
- 4** - The warranty is limited to repair or replacement of defective parts and does not cover defects originated by:
 - a) Non-compliance with the instructions for use and maintenance;
 - b) Falls, crashes and inadequate storage;
 - c) Action of nature agents;
 - d) Damage to upholstery, improper use of chemicals, exposure to unsuitable weather conditions, contact with tissues, leather, disposable gloves, paints, pigmented detergents, razors or any sharp instruments;
 - e) Damage to painted parts and plastic covers caused by improper use of chemicals or by contact with disposable gloves and sharp or piercing objects;
 - f) Connection to wrong voltage power supply.
- 5** - This warranty will cease when:
 - a) In the normal course of its period of warranty;
 - b) Make changes in the product not authorized by Olsen;
 - c) Adulterations in the purchase, installation or services document;
 - d) Installation or technical assistance made by a person not authorized by Olsen;
 - e) Failure to install the equipment for more than 90 days, counted from the purchasing date contained in the invoice;
 - f) By using non-genuine spare parts.
- 6** - The parts repairing or replacement during the warranty period will not extend the original expiry date.
- 7** - The expenses originated from the unit installation, scheduled preventive maintenance, travel, and hotel of the service staff involved in the calls for service for installation or units repair will run under the unit's owner responsibility and in accordance with the distributor's norms.
- 8** - The purchaser, after verifying the services performed in the installation and revision of the equipment, must date and sign the service order provided by the technician and keep along with his invoice of purchase of the equipment, failing which the warranty extension product when necessary.
- 9** - All service requests for warranty equipment must be made with the serial number of the equipment to be serviced and a copy of the purchase or installation document. If this information is not communicated, the service request will be made as not covered by the warranty.

17 - Message from the President

Olsen and its clients:
A successful relationship.

I have linked my name to the factory and to the Dental and Medical equipment which are currently produced and trade in more than 100 countries having in mind the responsibilities and long-term response to this initiative.

Our products are modern, innovative, durable and of low maintenance cost. These characteristics have been achieved thanks to our competent and dedicated team, which make me very proud for many reasons, as they are always giving the best of their creative capacity to our clients.

Our company will always be open to all those who prefer Olsen products, for any necessary information and technical assistance, but especially for comments regarding the relationship with customers. We expect this connection to always bring you satisfaction, resulting in more and more benefits to all of us.

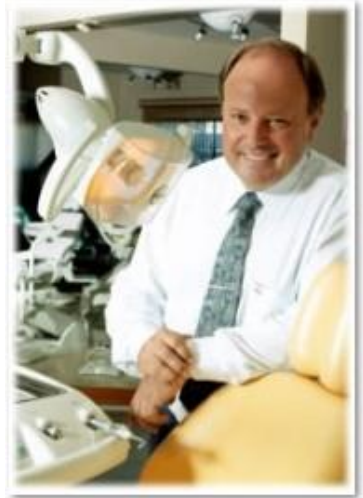

Cesar Olsen

www.olsen.odo.br

+55 48 2106 6000

export3@olsen.odo.br

/// Olsen

Equipment made to last

Registration at Ministry of Health of Brazilian 10281300011

Technician In Charge - MSc. Eng. Valmor Schirmann Filho - CREA/SC: 196726-4

Cod. 5400400 - Rev. 08 - 06/03/2023



Olsen S.A - Medical & Dental Industry

Av. Ivo Lucchi, 68, P.O. Box 59, Distrito Industrial, Jardim Eldorado -
Palhoça/ SC, Brasil, Zip Code 88133-510 - Phone: +55 (48) 2106-6000



MANUAL DEL USUARIO VERSATILE



Rx only



Atención: ¡Lea atentamente el manual antes de utilizar este equipo Olsen!

Olsen
Equipos hechos para durar

Índice

1 - Introducción	5
2 - Contenido del Empaque	5
3 - Presentación del Equipo.....	5
3.1 - Artículos Standard.....	5
3.2 - Opcionales.....	5
4 - Identificación de los Componentes.....	6
4.1 - Partes Aplicadas.....	6
4.2 - Accesorios y Partes Destacables.....	6
5 - Descripción y Operación del Equipo.....	7
5.1 - Encendiendo el Equipo	7
5.2 - Cabecera y Almohada Auxiliar (Opcional)	7
5.3 - Apoyabrazos (Opcional)	7
5.4 - Pedal Remoto.....	8
5.4.1 - Interrupción de los Movimientos	8
5.4.2 - Posicionamiento del Equipo, Operador y Paciente	8
5.5 - Posición de Emergencia.....	8
5.6 - Soporte para Rollo de Papel Desechable (Opcional).....	9
5.7 - Extensión Deslizante.....	9
5.8 - Pierneras Tapizadas.....	9
5.9 - Abrazaderas Izquierda y Derecha.....	10
5.9.1 - Accesorios sobre Abrazaderas.....	10
5.10 - Interacción entre Accesorios	10
5.11 - Ajustes de la Abrazadera Doble	11
5.12 - Soporte para Colposcopio (Opcional).....	11
5.13 - Taloneras (Opcional).....	11
5.14 - Articuladores para Piernas (Opcional)	12
5.15 - Escalón Abatible	12
5.16 - Equipo con 8 Cajones.....	12
6 - Características Gerais.....	12
7 - Especificaciones Técnicas para Instalación	13
7.1 - Preinstalación.....	13
7.2 - Instalación Eléctrica.....	13
8 - Instalación.....	13
8.1 - Posición del Equipo.....	14
8.2 - Red de Servicio Autorizado Olsen.....	14

9 - Limpieza y Desinfección	14
9.1 - Partes Plásticas, Tapizadas y e Laminadas	14
9.2 - Partes Pintadas	14
9.3 - Esterilización en Autoclave	14
10 - Especificaciones Técnicas.....	15
10.1 - Compatibilidad Electromagnética (EMC)	16
11 - Dimensional.....	18
12 - Simbología	19
13 - Notas Importantes.....	19
13.1 - Cuidados Generales - Lectura Obligatoria	20
13.2 - Descarte.....	21
13.3 - Transporte y Almacenamiento	21
13.4 - Contraindicación	21
14 - Problemas, Causas y Soluciones	21
15 - Revisiones Preventivas.....	22
16 - Término de Garantía.....	23
17 - Mensaje del Presidente.....	24

1 - Introducción

¡Felicitaciones por elegir un equipo Olsen!

Usted ha adquirido un equipo desarrollado para el entorno ambulatorio, centrado principalmente en la especialidad de ginecología, con el fin de proporcionar la máxima comodidad al paciente y facilitar la realización de los procedimientos por parte del profesional.

Este manual se complementa con la Guía Rápida de Operación Versatile, suministrada con su equipo, y presenta toda la información necesaria para que pueda obtener el máximo del equipo. Para esto recomendamos que lea atentamente las instrucciones antes de utilizarlo.

2 - Contenido del Empaque

A continuación, observe el contenido del empaque:



Artículos Standard:

- 1 Mesa Versatile
- 1 Abrazadera Izquierda
- 1 Abrazadera Derecha
- 2 Pierneras Tapizadas
- 1 Guía Rápida de Operación Mesa Versatile

Opcionales:

- 1 Almohada Auxiliar
- 2 Apoyabrazos Tapizados
- 1 Soporte para Colposcopio
- 1 Kit Taloneras
- 1 Kit Articulador de Piernas
- 1 Abrazadera Izquierda Adicional
- 1 Abrazadera Derecha Adicional

3 - Presentación del Equipo

3.1 - Artículos Standard

Mesa Automática con 4 Comandos

Cabecera

Extensión Movable para Apoyo de las Piernas con Bandeja de Acero Inoxidable

2 Motores Bosch sin Aceite

Pierneras Tapizadas Intercambiables

Pedal de Comandos

Escalón Abatible

3.2 - Opcionales

Almohada Auxiliar

Apoyabrazos Tapizados Intercambiables

Soporte para Rollo de Papel Desechable

Soporte para Colposcopio

Kit Taloneras

Kit Articulador de Piernas



4 - Identificación de los Componentes



1 - Bandeja de Acero Inoxidable

2 - Abrazadera Izquierda

3 - Asiento

4 - Cabecera

5 - Soporte para Rollo de Papel Desechable

6 - Almohada Auxiliar

7 - Respaldo

8 - Piernas Tapizadas

9 - Tapizado Extensor

10 - Extensor Deslizante

11 - Cajones Frontales

12 - Escalón Abatible

13 - Panel Eléctrico

14 - Pedal Remoto

15 - Cajones laterales

16 - Abrazadera Derecha

4.1 - Partes Aplicadas

Se consideran partes aplicables al paciente los siguientes artículos:

Artículos de Serie:

- Tapizados;
- Piernas tapizadas;

Opcionales:

- Almohada auxiliar;
- Apoyabrazos tapizados;
- Articuladores de piernas;
- Taloneras.

4.2 - Accesorios y Partes Destacables

Se consideran partes destacables o accesorios los siguientes artículos:

Partes destacables:

- Cabecera;
- Piernas tapizadas.

Accesorios:

- Almohada auxiliar;
- Abrazadera izquierda y derecha adicionales;
- Apoyabrazos tapizados;
- Soporte para Colposcopio;
- Taloneras;
- Articulador de Piernas.

5 - Descripción y Operación del Equipo

Nombre Técnico: Mesa para Exámenes

Nombre Comercial: Mesa Versatile

La Mesa Versatile es un equipo automatizado utilizado para acomodar al paciente para realización de procedimientos clínicos y ambulatorios y exámenes ginecológicos.

Está equipada con 2 motores eléctricos para realizar 4 movimientos individuales, comandados por pedal.

Presenta el posicionamiento clínico para condición de emergencia, que permite el flujo sanguíneo cerebral por gravedad, con movimiento lento hasta la inclinación de -5° desde la horizontal y. Tiene un escalón abatible para facilitar el acceso del paciente al equipo.

Antes de iniciar el uso de su equipo asegúrese de que este se encuentra correctamente instalado, conectado a la red eléctrica, con el interruptor encendido y la red eléctrica energizada.

5.1 - Encendiendo el Equipo

En el panel eléctrico presione el interruptor On/Off (1) para la posición "I". El interruptor (1) irá encender-se en color verde, indicando que el equipo está listo para uso.

En el panel eléctrico también están situados el porta fusibles de protección del equipo (2), una toma auxiliar (3) y el porta fusibles de protección (4) de esta toma.

Para apagar el equipo: presione el interruptor de On/Off (1) a la posición "O".

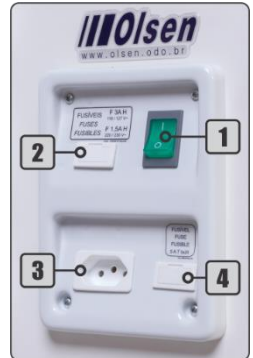

5.2 - Cabecera y Almohada Auxiliar (Opcional)

La cabecera (1) fue diseñado para ser retirado fácilmente del respaldo.

La cabecera (1) se monta en el respaldo a través de 2 barras de fijación (2).

Puede ser acompañada por la almohada auxiliar (3) que 2 tiras con Velcro® (4) para una fácil colocación y remoción para la limpieza.

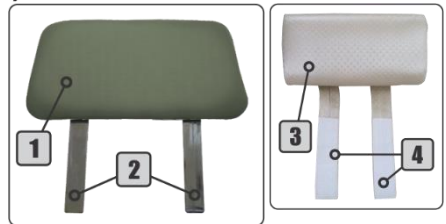

5.3 - Apoyabrazos (Opcional)

El apoyabrazos (1) se presenta con el mismo tapizado de la Mesa Performance Gineco.

Tiene varillas de ajuste (2) que permiten su desplazamiento en los carriles laterales (3) y puede ser posicionado para ayudar en la contención del paciente.

Para ajustar el apoyabrazos (1): empuje la varilla metálica (5) en el sentido antihorario para libéralo. Posicione el apoyabrazos (1) y gire la varilla metálica (5) otra vez, pero en sentido horario, para fijarla.

Nota: la varilla de metálica (5) se mueve solo en el área indicada en la figura arriba. Para girar la varilla metálica (5) en el sentido horario, empujarla hacia arriba haciendo que la varilla metálica (5) pase a través del eje de la perilla metálica (4) y luego girarla nuevamente.

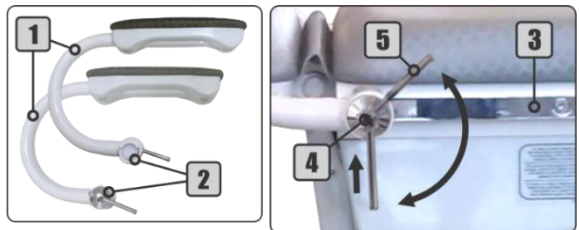

5.4 - Pedal Remoto

Presenta los 4 comandos del equipo identificados con símbolos que ayudan a la operación intuitiva. Diseñado de acuerdo con los más recientes conceptos de ergonomía y bioseguridad, presenta comandos y alza metálica (5) que permite que su accionamiento y movimiento se haga con los pies, minimizando los riesgos de contaminación cruzada.

- 1 - Sube Asiento
- 2 - Baja Asiento
- 3 - Baja Respaldo
- 4 - Sube Respaldo

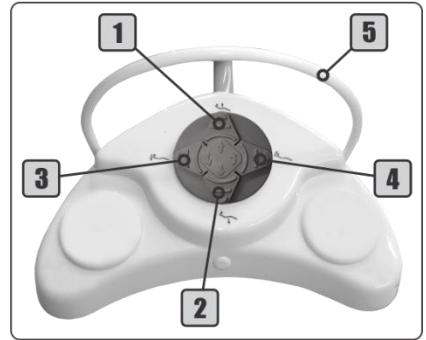

5.4.1 - Interrupción de los Movimientos

Todos los movimientos de la Mesa Versatile son de activación continua, es decir que mientras el operador presiona el botón de comando, el equipo realiza el movimiento. En este caso, el movimiento del equipo es interrumpido inmediatamente cuando el operador libera el botón de comando.

5.4.2 - Posicionamiento del Equipo, Operador y Paciente

Durante la realización de los movimientos del equipo, el operador y otras personas cercanas deben posicionarse a los lados del equipo, respetando la distancia mínima de 50 centímetros, afuera del área de movimiento tanto del equipo como de sus componentes.

La posición segura y adecuada del paciente sobre el equipo la debe orientar el operador, para que el paciente mantenga-se con sus manos y pies dentro del campo visual del operador, sobre el tapizado o accesorios específicos para realización del procedimiento. El operador debe orientar el paciente a permanecer en esta posición mientras se mueven respaldo y asiento. Si el operador identifica cualquier situación que pueda generar algún riesgo, el movimiento del equipo debe interrumpirse inmediatamente.



Toda la ejecución de movimientos del equipo debe realizarse bajo la supervisión del operador. Si el operador comprueba cualquier situación que pueda generar algún tipo de riesgo, deberá interrumpir el movimiento del equipo inmediatamente.



La permanencia del operador, personas u objetos en áreas de movimiento del equipo y sus componentes puede causar daños al equipo e interrumpir su funcionamiento correcto.

5.5 - Posición de Emergencia

Presione el comando Baja Respaldo (ítem 5.4) en el pedal remoto hasta el final de su curso. El respaldo estará con -5° desde la horizontal.

El asiento puede subir para elevación de las piernas.



5.6 - Soporte para Rollo de Papel Desechable (Opcional)

Situado en la parte de tras del equipo, el soporte para rollo de papel desechable (1), se puede utilizar rollos de hasta 100 mm de diámetro.

Para sacar el eje de sustentación del rollo (1): girar en el sentido horario, tirándolo al mismo tiempo hacia afuera del soporte. No hay necesidad de sacar los dos extremos del eje para poner el rollo de papel descartable, sólo tienes que sacar un lado.



Nota: el rollo de papel descartable no es suministrado con el equipo.

5.7 - Extensión Deslizante

Situada bajo el asiento, la extensión deslizante (2) se puede utilizar con el tapizado extensor (1) para acomodar al paciente o con la bandeja de acero inoxidable (4). Ambos se pueden quitar fácilmente para la limpieza, y la bandeja se puede esterilizar por autoclave de vapor.



Para acceder a estos elementos, tire la extensión deslizante (2) hasta que su estructura se encaje en las trancas.

Para utilizar la bandeja de acero inoxidable (4): retire el tapizado extensor (1).

Para utilizar el tapizado extensor (1), coloque esta parte sobre los soportes (3).

Para recoger la extensión deslizante (2): coloque la bandeja (4) y el tapizado (1) en sus alojamientos y empuje la extensión deslizante (2) hasta el final de su curso.

5.8 - Pierneras Tapizadas

Producidas con el mismo tapizado de la Mesa Versatile las pierneras presentan espuma blanda para brindar más comodidad al paciente. Con las abrazaderas es posible ajustar altura y profundidad de las pierneras.

Las pierneras presentan tapizados (1) montados en el soporte de metal (2), permitiendo su rotación libre en el eje de encaje (3).

El eje de encaje posee articulación (4), que confiere a la pieza el ajuste de inclinación.

Para ajustar a la inclinación: empujar el tapizado.

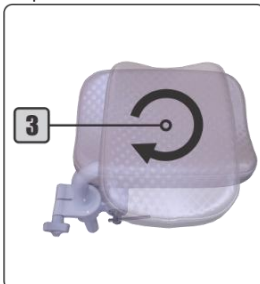
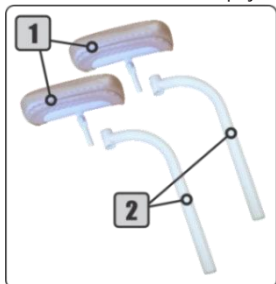

5.9 - Abrazaderas Izquierda y Derecha

Las abrazaderas son utilizadas para fijar los accesorios a los carriles laterales. Cada abrazadera tiene la identificación del lado correcto de su aplicación. La abrazadera izquierda recibe la letra "L" y la derecha recibe la letra "R".

Para el ajuste de altura (6) o de giro (7) del accesorio, gire la palanca de plástico (3) en el sentido antihorario. Ajuste el accesorio en la posición deseada y apriete la palanca de plástico (3) girándolo en el sentido horario.

Para ajustar la posición en los carriles laterales (8): gire la varilla metálica (4) en el sentido antihorario, aflojando el soporte en el carril lateral. Ajuste el accesorio en la posición deseada y gire la varilla metálica (4) en el sentido horario.

Nota: observe el área de giro de la varilla metálica (4) en la imagen al lado. Para girarla en el sentido horario, empuje hacia arriba haciendo que la varilla metálica (4) pase por dentro de su eje (5), para luego girarla nuevamente.



5.9.1 - Accesorios sobre Abrazaderas

Accesorios fijos en la Mesa Versatile por medio de abrazaderas:

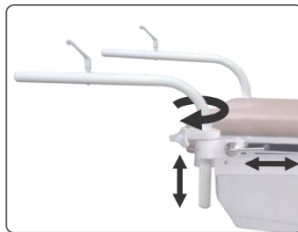

Con las abrazaderas izquierda y derecha, se puede ajustar los accesorios cuanto a altura, profundidad y distancia del centro del tapizado.

5.10 - Interacción entre Accesorios

La Mesa Versatile permite al cuidado de pacientes acostados y sentados. En cada una de estas condiciones la instalación de los accesorios en los carriles laterales se debe observar cuidadosamente para evitar daños al equipo, dificultar los procedimientos y lastimar al paciente.

Al realizar los movimientos del equipo evite que los accesorios se choquen entre ellos o con los demás elementos del equipo.

El posicionamiento de los accesorios sobre los carriles laterales debe ser hecho de acuerdo con las necesidades para la realización de cada procedimiento, pero la interacción entre los accesorios, principalmente en el movimiento del equipo es de entera responsabilidad del operador.



5.11 - Ajustes de la Abrazadera Doble

Las abrazaderas dobles permiten el acople de 2 accesorios a la vez, ocupando menos espacio en los carriles laterales.

Los pernos de plástico (1) permiten el ajuste en altura y giro en el eje (distancia en relación con el asiento del accesorio). Simplemente gire los pernos de plástico (1) en el sentido antihorario para liberalo y en el sentido horario para fijar.

Para ajustar la posición de la abrazadera en los carriles: utilice la varilla metálica (3) girándola en sentido antihorario para aflojar. Ajuste el accesorio a la posición deseada y gire en sentido horario para fijar la abrazadera en la posición.

Nota: la varilla metálica (3) se mueve solo en el área indicada en la figura arriba. Para girar la varilla metálica (3) en el sentido horario, empujarla hacia arriba haciendo que la varilla pase a través de su eje (2) y luego girarla nuevamente.

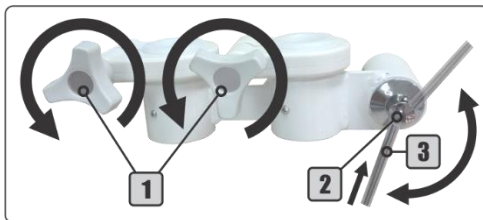

5.12 - Soporte para Colposcopio (Opcional)

El soporte de Colposcopio se fija en el soporte metálico (4) de la piñera o articulador de piernas, proporcionando más espacio para el trabajo del profesional. Este accesorio puede recibir Colposcopios con pin de acople de hasta 22,5 mm de diámetro (7/8").

Presenta el brazo (3) con articulación libre, lo que permite una mejor posición del Colposcopio (5).

Para fijar el Colposcopio: encájelo y gire el perno (1) en sentido horario para fijar en la posición deseada.

Para ajuste de altura (6): gire el perno (2) para aflojar la barra de ajuste, posicione el Colposcopio en la altura deseada y gire el perno (2) en sentido horario para fijar en la posición.



5.13 - Taloneras (Opcional)

Las taloneras son utilizadas con abrazaderas dobles (3) que permiten el acople simultáneo de los apoyos de talón (1) y las piñeras (sección 5.8) o articuladores de piernas (sección 5.14).

Las taloneras se pueden ajustar en cuanto a altura, posición de los apoyos de talón (2) y desplazamiento en los carriles laterales.

Además de los ajustes de las abrazaderas, los apoyos de talón (2) pueden ajustarse en cuanto a la distancia del talón a la Mesa

Versatile, de acuerdo con el perfil del paciente o del procedimiento a realizar.

La fijación de los apoyos de talón (2): encájelos en los orificios (4) a lo largo del soporte metálico (1) de acuerdo con la distancia deseada.

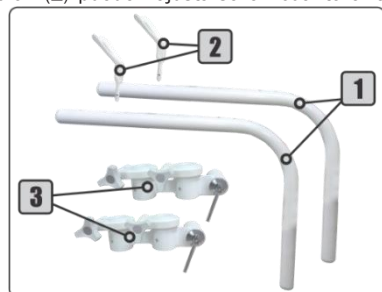
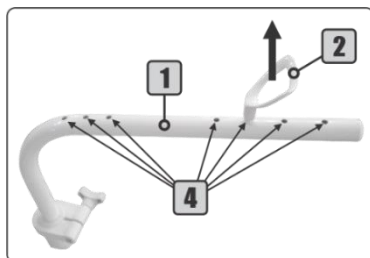

5.14 - Articuladores para Piernas (Opcional)

Los articuladores para piernas permiten acomodar al paciente con las piernas dobladas, liberando más espacio para realización de los procedimientos.



5.15 - Escalón Abatible

Cubierto con revestimiento antideslizante, este escalón ayuda en el embarque del paciente y permite que el profesional se acerque al paciente, pues el escalón se puede repositionar adentro del equipo.



5.16 - Equipo con 8 Cajones

Para que el profesional tenga todo el material necesario al alcance de sus manos, la Mesa Versatile ofrece 8 cajones con tamaños diferentes, siendo 4 cajones debajo del asiento y otros 4 en el lateral derecho del equipo.



6 - Características Gerais

- **Tapizados:** son montados sobre una estructura resistente, recubierta con espuma suave y revestida con tela de PVC laminada flexible o cuero de fácil asepsia para el conjunto.
- **Estructura mecánica:** producida en estructura de acero SAE 1020, soldados por proceso MIG, brinda al conjunto resistencia y durabilidad.
- **Pintura electrostática:** se aplica a todas las partes metálicas estructurales del equipo. La pintura especial de poliuretano brinda al equipo revestimiento de alta durabilidad y presenta propiedades antibacteriana de acuerdo con la norma *JIS Z 2801:2000*, donde en 24 horas, la reducción bacteriana es superior a 99,9%.
- **Carenados:** producidos en ABS de alta resistencia con cobertura en acrílico, no necesitan de pintura, lo que facilita el pulido superficial para reparación de pequeños rayones o desgastes.
- **Sistema eléctrico:** los equipos operan en frecuencias de 50 o 60 Hz y pueden ser configurados por técnico autorizado para conexión a las tensiones de 118/127/220/230 Volts. La tensión máxima de alimentación de las tarjetas electrónicas, motores y comandos es de 24 Volts. El sistema eléctrico cuenta con llave On/Off y fusibles de protección.
- **Motorreductores:** todos los motores de los equipos Olsen son producidos por *Robert Bosch Brasil*. Estos motores presentan bajo nivel de ruido, ausencia de depósito de aceite, uniformidad en el desplazamiento, reducción del consumo de energía y bajo costo de mantenimiento. Con respecto a la seguridad, los motores tienen sistemas de protección que actúan en las partes mecánicas y eléctricas del conjunto.
- **Suspensión presurizada:** el equipo posee cilindro de nitrógeno a alta presión, que alivia la carga de los componentes electromecánicos de elevación del equipo en 100 kg. Esto significa que un paciente con este peso aproximado no actúa sobre los componentes de elevación electromecánicos.
- **Gabinete en MDF:** el gabinete y sus cajones son producidos en MDF con revestimiento en fórmica.

7 - Especificaciones Técnicas para Instalación

7.1 - Preinstalación

La preinstalación debe de ser guiado por el técnico Olsen para garantizar que el ambiente está preparado para recibir el nuevo equipo (*capítulo 8 - Instalación*), así como el posicionamiento en el que debe utilizarse. En este momento se deben preparar las conexiones eléctricas para suministro del equipo.



Este equipo no fue diseñado para instalación u operación en centro quirúrgico.

7.2 - Instalación Eléctrica

La red eléctrica debe de presentar conexión monofásica, conexión a tierra específico e Interruptor Diferencial de 10 A/30 mA exclusivo para la Mesa Performance Gineco y de acceso fácil y rápido para desconexión de la red de suministro eléctrico. Si la red eléctrica presentar variaciones de tensión se recomienda el uso de regulador de tensión. Para el dimensionamiento correcto de la red eléctrica del equipo, siga las instrucciones presentadas a continuación:

Tensión de Alimentación (V)	Calibre del Cable (mm ²)	Distancia (m)	Corriente (A)
118/127/220/230	2,5	20	5,0



Este equipo se debe conectar solamente a una red eléctrica con conexión a tierra de protección. ¡Riesgo de choque eléctrico!

8 - Instalación

La instalación de la Mesa Versatile se debe realizar por técnico autorizado Olsen y consiste en la instalación de las piñeras tapizadas y verificación de compatibilidad de tensión de la red eléctrica con el equipo. Cuando necesario el técnico hará los ajustes eléctricos para conectar el equipo a la red. Si se han comprado accesorios opcionales, estos también deben instalarse en este momento.

El técnico también inspeccionará el equipo asegurándose de que está de acuerdo con lo solicitado, si fue recibido sin daños, además de presentar orientación sobre la operación adecuada del equipo, su limpieza y mantenimiento.

Al finalizar la instalación, verifique con el técnico las siguientes características:

- Las abrazaderas derecha y izquierda están instaladas con las piñeras tapizadas;
- Todos los comandos del pedal funcionan perfectamente;
- La extensión deslizante presenta bandeja y el tapizado y desliza perfectamente;
- Los tapizados del respaldo, asiento, cabecera y piñeras están en perfectas condiciones.

En el caso de que se hayan artículos opcionales, verifique las características a continuación de acuerdo con los artículos opcionales adquirido:

- Los apoyabrazos están instalados en los carriles laterales;
- El soporte de Colposcopio fue instalado y realiza todas las articulaciones perfectamente;
- Los articuladores de piernas fueron instalados en sus abrazaderas;
- Las taloneras fueron instaladas en sus abrazaderas;
- Integridad de tapizados y acabados;
- Articulaciones sin rigidez al moverse;
- Fijación o encaje del accesorio es segura.



Para instrucciones sobre el funcionamiento correcto del equipo y sus componentes, lea el capítulo 5 (Descripción y Operación del Equipo) de este manual.



La instalación del equipo se debe realizar solamente por el servicio técnico autorizado por la fábrica. La instalación por persona no autorizada implicará en la pérdida de la garantía.

8.1 - Posición del Equipo

Para posicionar el equipo, coloque el respaldo paralelo al suelo y tire del extensor deslizante y el escalón abatible al máximo y luego lleve el equipo al lugar donde se utilizará. Ejecute los movimientos de subir y bajar el respaldo, así como retirar y guardar el extensor deslizante y el escalón abatible, verificando si hay espacio suficiente para realizar todos los movimientos.

8.2 - Red de Servicio Autorizado Olsen

Para acceder al servicio técnico Olsen para instalación y mantenimiento, contacte al autorizado en su país o contáctenos a través del correo electrónico export3@olsen.odo.br o por el teléfono +55 48 2106 6000.

9 - Limpieza y Desinfección



Es fundamental el uso de guantes y máscara, de acuerdo con los estándares de bioseguridad para realización de los procedimientos de limpieza del equipo.

9.1 - Partes Plásticas, Tapizadas y e Laminadas

Las partes plásticas, tapizadas y e laminadas se deben limpiar con un paño húmedo con agua y jabón neutro. Olsen no aconseja el uso de cualquier tipo de producto químico para la limpieza de estas partes; sin embargo, para desinfección, es importante verificar si el producto presenta compatibilidad y características adecuadas para el uso.



Nunca utilizar productos a base de Hipoclorito o alcohol.

9.2 - Partes Pintadas

Deben limpiarse con paño húmedo con agua y jabón o detergente neutro.



Nunca utilizar productos a base de Hipoclorito o alcohol.

9.3 - Esterilización en Autoclave

La bandeja de acero inoxidable se puede esterilizar en autoclave a vapor en los siguientes valores (de acuerdo con *SS-374 de 15/12/1995* y *ISO 17665*):

- a) 130° C, 2 bar, 15 minutos;
- b) 120° C, 1 bar, 30 minutos;
- c) 134° C, 2.2 bar, 4 minutos.

Nota: estos elementos resisten hasta 1.000 ciclos de autoclavado.



Todo el ítem, citados en este capítulo, debe ser higienizado y esterilizado (cuando corresponda) antes de su utilización.



Olsen no se responsabiliza por desperfectos, deformidades, manchas o alteraciones causadas por el uso de productos químicos inadecuados, contacto con telas, cuero, guantes descartables, pinturas, detergentes pigmentados, entre otros productos orgánicos o sintéticos.

10 - Especificaciones Técnicas

Alimentación eléctrica: 118/127/220/230 V.



La tensión debe ser seleccionada en el momento de la instalación por técnico autorizado Olsen.

Nota: todos los equipos salen de fábrica ajustados para 220 V.

Número de fases: monofásico.

Frecuencia: 50/60 Hz.

Potencia: 118/127 V: 200 VA.

Potencia: 220/230 V: 250 VA.

Fusibles de protección:

- Para 220/230V: 1,5 A H (5 x 20 mm).
- Para 118/127V: 3 A H (5 x 20 mm).

Especificación del cable de conexión a la red eléctrica (de acuerdo con los requisitos 6.1 y 6.2 de IEC 60601-1-2:2010)

- Cable flexible PP circular 500 V 3 x 1 mm 247-5 NM53-C5;
- Enchufe tripolar macho 10 A - 250 V (NBR 14136);

Tipo de protección contra choque eléctrico: equipo Clase I, de acuerdo con IEC 60601-1 y IEC 60601-1-2.

Grado de protección: Tipo B.

Modo de operación: no continuo;

- **Tiempo On:** 30 s.
- **Tiempo Off:** 5 min.

Condiciones del ambiente para operación:

- **Temperatura:** entre 15° y 30° C;
- **Humedad relativa:** 30% a 70% sin condensación.
- **Presión:** 75 kPa a 106 kPa;

Protección contra penetración nociva del agua:

- **Equipo:** IPX0;
- **Pedal:** IPX1.

Protección térmica del transformador: apertura con 130° C ± 3%.

Carga de trabajo de seguridad (máximo paciente + accesorios): hasta 200 kg.

Peso del equipo:

- **Neto:** 140,9 kg (con accesorios: 155,2 kg);
- **Bruto:** 179,9 kg (con accesorios: 194,2 kg).

Peso de los accesorios:

- **Apoyabrazos:** 3,5 kg;
- **Soporte para Colposcopio:** 2,90 kg;
- **Kit articulador de piernas:** 4,20 kg;
- **Taloneras:** 5,10 kg;
- **Soporte para piernas tapizado:** 4,20 kg;

10.1 - Compatibilidad Electromagnética (EMC)



La Mesa Versatile necesita de cuidados especiales con relación a la compatibilidad electromagnética y necesita se instale y opere de acuerdo con las informaciones de compatibilidad electromagnética presentadas en este capítulo.



Equipos de comunicación por radiofrecuencia (RF), portátiles y móviles, pueden afectar a la Mesa Versatile.

Directivas y Declaraciones del Fabricante - Emisiones Electromagnéticas		
La Mesa Versatile se destinada para utilización en entorno electromagnético especificado a continuación. Se recomienda que el cliente o usuario garantice que el equipo se utilice en este tipo de entorno.		
Ensayo de emisiones	Conformidad	Ambiente Electromagnético - Directivas
Emisiones de RF CISPR 11	Grupo 1	La Mesa Versatile utiliza energía de RF solamente para sus funciones internas. No obstante, sus emisiones de RF son muy bajas y no es probable que causen ninguna interferencia en equipos electrónicos cercanos. La Mesa Versatile es apropiada para su uso en todos los ámbitos que no sean domésticos y los conectados directamente a la red pública de bajo voltaje que abastece a los edificios destinados a vivienda.
Emisiones de RF CISPR 11	Clase B	
Emisiones de armónicas IEC 61000-3-2	No Aplicable	
Emisiones debido a fluctuaciones de voltaje/emisiones de cintilación IEC 61000-3-3	No Aplicable	

Directivas y Declaración del Fabricante - Emisiones Electromagnéticas			
La Mesa Versatile se destina para uso en entorno electromagnético especificado a continuación. Se recomienda que el cliente o usuario garantice que el equipo se utilice en este tipo de entorno.			
Prueba de INMUNIDAD	Nivel de Prueba de la IEC 60601	Nivel de Conformidad	Entorno Electromagnético Directivas
Descargas Electroestáticas IEC 61000-4-2	± 6 kV por contacto ± 8 kV por aire	± 6 kV por contacto ± 8 kV por aire	Los pisos deberían ser de madera u hormigón o estar provistos de baldosas de cerámica. Si el suelo es de material sintético, la humedad relativa de aire debería ser del 30% como mínimo.
Transitorios eléctricos rápidos/Ráfaga IEC 61000-4-4	± 2 kV para líneas de suministro eléctrico ± 1 kV para líneas de entrada/salida	± 2 kV para líneas de suministro eléctrico ± 1 kV para líneas de entrada/salida	La calidad de la tensión de alimentación debe corresponder con la de entornos típicos comerciales u hospitalarios.
Ondas de choque (sobretensión) IEC 61000-4-5	± 1 kV en modo diferencial ± 2 kV en modo común	± 1 kV en modo diferencial ± 2 kV en modo común	La calidad de la tensión de alimentación se debe corresponder con la de entornos típicos comerciales u hospitalarios.
Caídas de tensión, interrupciones cortas y oscilaciones de tensión de suministro IEC 61000-4-11	<5% de U_T (>95% de cortes de U_T) por 0,5 ciclo 40% U_T (60% de cortes U_T) por 5 ciclos 70% U_T (30% de cortes de U_T) por 25 ciclos <5% de U_T (>95% de U_T) por 5 s	<5% de U_T (>95% de cortes de U_T) por 0,5 ciclo 40% U_T (60% de cortes U_T) por 5 ciclos 70% U_T (30% de cortes de U_T) por 25 ciclos <5% de U_T (>95% de U_T) por 5 s	La calidad de la tensión de alimentación se debe corresponder con la de entornos típicos comerciales u hospitalarios. Si el usuario de la Mesa Versatile quiere continuar utilizándola incluso al producirse interrupciones en el suministro de energía, se recomienda conectar la Mesa Versatile a un sistema de alimentación ininterrumpida de corriente o a una batería.
Frecuencia de alimentación (50/60 Hz) Campos magnéticos IEC 61000-4-8	3 A/m	3 A/m	Los campos magnéticos que se producen a la frecuencia de red se deberían corresponder con los valores típicos de los entornos comerciales u hospitalarios.
Observación: U_T es la tensión alterna de red antes de aplicar el nivel de ensayo.			

Directivas y Declaración del Fabricante – Inmunidad Electromagnéticas

La Mesa Versatile es destinada para uso en entorno electromagnético especificado a continuación. Se recomienda que el cliente o usuario garantice que el equipo se utilice en este tipo de entorno.

Prueba de INMUNIDAD	Nivel de Prueba de la IEC 60601	Nivel de Conformidad	Entorno Electromagnético - Guía
RF conducida IEC 61000-4-6	3 V _{rms} 150 kHz a 80 MHz	3 V _{rms}	Equipos de comunicación por RF portátiles y móviles no deben ser usados cerca de ninguna parte de la Mesa Performance Gineco incluso cables, a una distancia menor que la recomendada, calculada a partir de la ecuación aplicable a la frecuencia del transmisor. Distancia de separación recomendada $d = [1,2]^{\frac{2}{3}}\sqrt[3]{P}$ 80 MHz a 800 MHz $d = [1,2]^{\frac{2}{3}}\sqrt[3]{P}$ 800 MHz a 2,5 GHz $d = [2,3]^{\frac{2}{3}}\sqrt[3]{P}$
RF irradiada IEC 61000-4-3	3 V/m 80 MHz a 2,5 GHz	3 V/m	donde <i>P</i> es la potencia máxima de salida del transmisor en vatios (W) según el fabricante del transmisor y <i>d</i> es la distancia de separación recomendada en metros (m). Las intensidades de campo de transmisores de RF fijos, según lo que determine la prueba electromagnética in situ ^a , deben ser menores al nivel de cumplimiento en cada rango de frecuencias. ^b Puede haber interferencias cerca de equipos marcados con el siguiente símbolo: 

NOTA 1 A 80 MHz y 800 MHz, se aplica el rango de frecuencia más alto.

NOTA 2 Es posible que estas directrices no se apliquen en todas las situaciones. La propagación electromagnética es afectada por la absorción y el reflejo en estructuras, objetos y personas.

a	Las intensidades de campo de los transmisores fijos, tales como estaciones base para radiotelefonos (móviles/inalámbricos) y radios móviles terrestres, emisoras de aficionados, emisiones de radio AM y FM y emisiones de televisión, no se pueden predecir teóricamente con exactitud. Para evaluar el entorno electromagnético provocado por transmisores de RF fijos, se debería considerar la posibilidad de realizar una prueba electromagnética in situ. Si la intensidad de campo medida en el lugar donde habrá de usarse la Mesa Versatile excede el NIVEL DE CUMPLIMIENTO de RF correspondiente indicado antes, la Mesa Versatile deberá ser observada para verificar que su funcionamiento sea normal. Si se observa una anomalía en el funcionamiento, puede que sea necesario tomar medidas adicionales como reorientar o trasladar la Mesa Versatile.
b	En el rango de frecuencias de 150 kHz a 80 MHz, las intensidades de campo deberían ser menores a 3 V/m.

Distancias Recomendadas entre Equipos de Comunicación por RF Portátiles y Móviles y la Mesa Versatile

La Mesa Versatile se destina para ser utilizada en un entorno donde las alteraciones por RF irradiada sean controladas. El cliente o usuario de la Mesa Versatile puede ayudar a evitar la interferencia electromagnética guardando una distancia mínima entre los equipos portátiles y móviles de comunicación por RF (transmisores) y el equipo, tal como se recomienda a continuación, según la potencia máxima de salida del equipo de comunicación.

Potencia Máxima de Salida Nominal del Transmisor (W)	Distancia de Separación Según la Frecuencia del Transmisor (m)		
	150 kHz a 80 MHz $d = [1,2]^{\frac{2}{3}}\sqrt[3]{P}$	80 MHz a 800 MHz $d = [1,2]^{\frac{2}{3}}\sqrt[3]{P}$	800 MHz a 2,5 GHz $d = [2,3]^{\frac{2}{3}}\sqrt[3]{P}$
0,01	0,12	0,12	0,23
0,1	0,37	0,37	0,74
1	1,2	1,2	2,3
10	3,7	3,7	7,4
100	12	12	23

Para transmisores con nivel máximo declarado de potencia de salida que no figure en la tabla precedente, la distancia recomendada *d* en metros (m) se puede determinar por medio de la ecuación que se aplica a la frecuencia del transmisor donde *P* es la potencia máxima de salida del transmisor en vatios (W), según el fabricante del transmisor.

NOTA 1 A 80 MHz y 800 MHz, se aplica la distancia para el rango de frecuencias más alto.

NOTA 2 Es posible que estas directrices no se apliquen en todas las situaciones. La propagación electromagnética es afectada por la absorción y el reflejo en estructuras, objetos y personas.

11 - Dimensional

Medidas en Milímetros

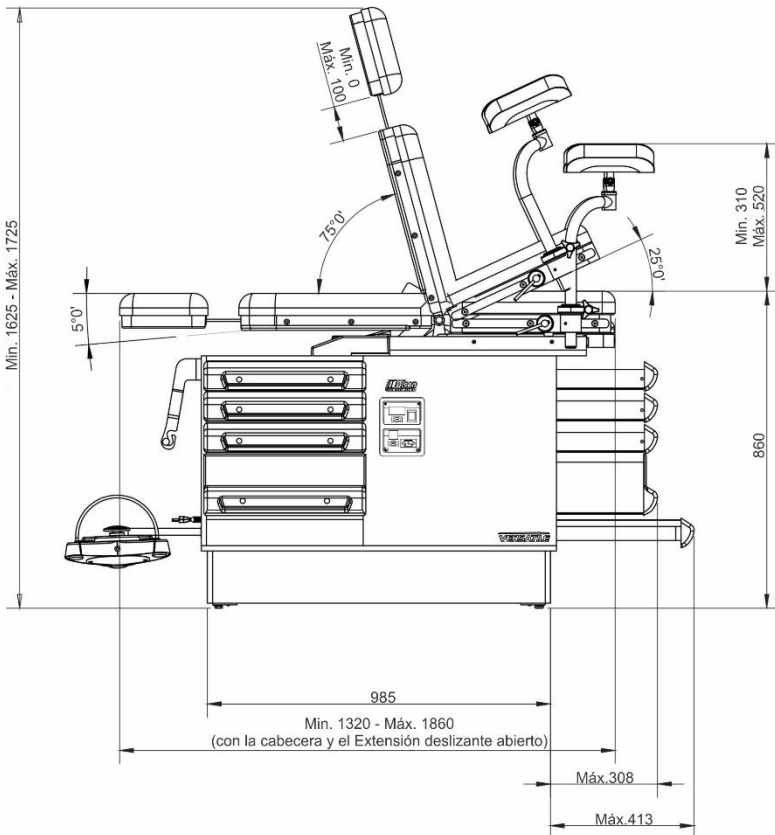
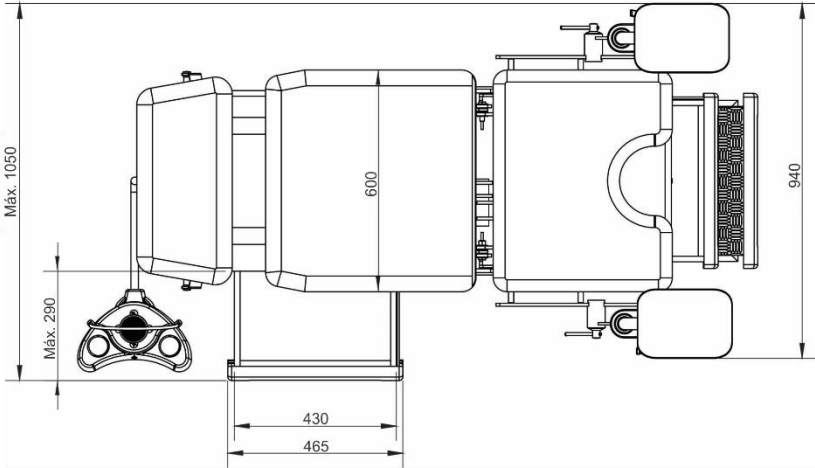

12 - Simbología

La simbología está en conformidad con las normas IEC 60601-1 y IEC 60878.

	Sillón Hacia Arriba		Sillón Hacia Abajo		Inclina Asiento Hacia Adelante
	Respaldo Hacia Arriba		Respaldo Hacia Abajo		Inclina Asiento Hacia Atrás
	No Estéril		Equipo Apagado		Equipo Encendido
	Atención		Símbolo General de Advertencia		Advertencia: Tensión Peligrosa
	Instrucción de Operación		Consultar el Manual de Instrucciones		Acción Obligatoria
	Símbolo General de Prohibición		No Pisar		Fabricante
	Parte Aplicable Tipo "B"		Número Serial		Corriente Alterna
	Conexión a Tierra		Conexión a Tierra de Potrección		Esterilizable Hasta la Temperatura Especificada
	Límites de Humedad		Límites de Temperatura		Manosear con Cuidado
	Mantener Abridado del Sol		Mantener Seco		Este lado Hacia Arriba
	Apilamiento Máximo			Representante Autorizado en la Comunidad Europea	

13 - Notas Importantes

















La reproducción y entrega de estas instrucciones puede realizarse solamente con previa autorización de Olsen Indústria e Comércio S/A.

Las especificaciones técnicas de los productos mencionados en este manual corresponden a la fecha de su publicación. Los perfeccionamientos técnicos futuros no resultan en ningún derecho de cambios a productos ya existentes.

Las imágenes presentadas en este manual son para fines ilustrativos.

Este equipo fue desarrollado para no sufrir la interferencia de campo magnético, influencias eléctricas externas, descargas electrostáticas, presión o variaciones de presión, siempre que el equipo sea transportado, instalado, operado e higienizado según las instrucciones de este manual.

13.1 - Cuidados Generales - Lectura Obligatoria

-  Siga las instrucciones del *capítulo 7* de este manual (*Especificaciones Técnicas para Instalación*) para adecuación de la red eléctrica que abastecerá al equipo.
-  Siga las instrucciones de uso del equipo y sus accesorios presentadas en el *capítulo 5* de este manual (*Descripción y Operación del Equipo*). El uso inadecuado puede traer daños al equipo que no están cubiertos por la garantía.
-  Limpie el equipo de acuerdo con las instrucciones del *capítulo 9* (*Limpieza y Desinfección*) de este manual.
-  Proteja su equipo de exposición directa a la luz solar. Esto podrá causar envejecimiento prematuro de sus carenados y tapizadas.
-  Desconecte el interruptor automático (disyuntor) o desconecte el equipo de la red eléctrica al final del día de trabajo.
-  En el caso de daño en el pedal, interrumpa el uso del equipo, desenchúfelo y comuníquese con el servicio técnico Olsen.
-  El cable para conexión a la red eléctrica fue desarrollado para uso exclusivo en la Mesa Performance Gineco. El uso de este componente en otros equipos puede comprometer las emisiones e inmunidad electromagnética de éstos.
-  Solamente el técnico autorizado Olsen puede sustituir el cable de conexión a la red eléctrica y fusibles internos de este equipo.
-  Este equipo no es adecuado para uso en presencia de una mezcla anestésica inflamable con aire, O₂ u Óxido Nítrico. Tampoco es adecuado para uso en el entorno rico en Oxígeno.
-  Este equipo se debe operar solamente por médicos y enfermeros para exámenes clínicos, ambulatorios y procedimientos ginecológicos.
-  Utilice solamente el cable suministrado con el equipo para conectarlo a la red eléctrica. El uso de cables diferentes del especificado (*capítulo 10 - Especificaciones Técnicas*) puede resultar en el aumento de emisiones o reducción de inmunidad de la Mesa Performance Gineco.
-  No remueva los carenados del equipo. ¡Riesgo de choque eléctrico! Solamente el técnico Olsen está autorizado a realizar este procedimiento.
-  En el caso de daño en el panel eléctrico, carenados adyacentes al panel eléctrico y carenados de los motores, desconecte el equipo de la red eléctrica y comuníquese con el servicio autorizado Olsen. El uso del equipo se debe interrumpir hasta la finalización del mantenimiento. ¡El uso del equipo en estas condiciones ofrece riesgo de choque eléctrico!
-  No se deben realizar mantenimientos o procedimientos de limpieza mientras el equipo esté prendido o en operación.
-  No instale o utilice ningún equipo eléctrico sobre o cerca de la Mesa Performance Gineco. Si esto es necesario, la Mesa Performance Gineco debe ser observada para verificar se está funcionando normalmente en la configuración en la cual será utilizada.
-  No sustituya los fusibles si es posible tocar al paciente, aunque involuntariamente, durante la realización de los mismos

13.2 - Descarte



Residuos y materiales infecciosos que resultan de los procedimientos realizados en este equipo se deben depositar en los residuos biológicos debidamente identificados y de acuerdo con la legislación vigente.



Para el correcto desecho de este equipo y sus componentes y accesorios, se recomienda que estos sean enviados a empresas especializadas en reciclaje, para garantizar el mejor destino de cada componente sin dañar al medioambiente.

13.3 - Transporte y Almacenamiento



Realice el transporte y almacenamiento del equipo utilizando su empaque original.



Transporte el equipo con cuidado, protegiéndolo de caídas y golpes.



Proteja el equipo de la humedad, exposición a lluvias y contacto directo con líquidos.



Mantener abrigado del sol.



Respete el apilamiento máximo de hasta 5 volúmenes.



Límites de humedad para transporte y almacenamiento: 20% a 70%.



Rango de temperatura para transporte y almacenamiento: -00° a +45° C.



No mueva y no guarde el equipo en superficies irregulares.

13.4 - Contraindicación



Este equipo está contraindicado para cualquier uso distinto de aquel para el que se pretende, o para ser operado por personal no habilitado.

14 - Problemas, Causas y Soluciones

Para solucionar posibles problemas de manera práctica y sencilla, utilice las informaciones de la tabla a continuación:

Ítem	Problema	Causas	Soluciones
1	El equipo no realiza ningún comando	1° - Equipo no está conectado a la red eléctrica	1° - Conecte el equipo a la red eléctrica
		2° - Disyuntor de la red eléctrica está apagado	2° - Encienda el disyuntor
		3° - Falta energía eléctrica	3° - Comuníquese con la compañía de energía eléctrica
		4° - Fusible de protección está quemado	4° - Comuníquese con el servicio técnico Olsen

En caso de duda o identificación de problema con el equipo que no esté presentado en este capítulo, interrumpa el uso del equipo inmediatamente y entre en contacto con el servicio técnico autorizado o contáctenos por correo electrónico export3@olsen.odo.br o por el teléfono +55 48 2106 6000.

15 - Revisiones Preventivas

Con el objetivo de alargar la vida útil de su equipo, Olsen ha preparado un listado con los principales artículos del equipo para los cuales se recomienda la realización de mantenimiento preventivo semestral.

La realización de revisión preventiva por técnico Olsen no interfiere en el plazo de garantía del equipo.

ARTÍCULOS STANDARD
Verificar todos los comandos del pedal remoto
Verificación de la extensión deslizante
Verificación de los articuladores para piernas
Lubricación de los motorreductores y las articulaciones
Verificación de las abrazaderas izquierda y derecha

ARTÍCULOS OPCIONALES
Verificación de las articulaciones del soporte de colposcopio
Verificación de las abrazaderas dobles
Verificación de los apoyabrazos
Verificación de los articuladores para piernas
Verificación de las taloneras
Lubricación del eje del soporte de rollo de papel desechable



La instalación y mantenimiento del equipo y sus accesorios se deben realizar solamente por técnicos Olsen.



Utilice solamente piezas y accesorios originales Olsen. El uso de componentes no originales puede comprometer el rendimiento del equipo, aumentar sus emisiones o reducir su inmunidad electromagnética.



No haga adaptaciones, modificaciones o cambios en el equipo o sus componentes o accesorios.

16 - Término de Garantía

El plazo de garantía es de 12 meses, contados a partir de la fecha de instalación del producto, desde que la instalación se realice en el plazo máximo de 90 días contados de la fecha de compra del producto, condicionado a los demás términos de este certificado.

- 1** - El plazo máximo de almacenamiento es de 3 meses contados a partir de la fecha de compra del producto.
En el caso de ultrapasar el período de almacenamiento, la garantía empieza a transcurrir, mismo que el producto siga almacenado.
- 2** - Las partes tapizadas se garantizan por 6 meses.
- 3** - Bombillos, espejo, fusibles, cables y transformadores no están cubiertos por la garantía.
- 4** - La garantía se limita a la reparación o sustitución de piezas con defecto de fabricación, no incluyendo la reparación de defectos originarios de:
 - a) Inobservancia de las instrucciones de uso y mantenimiento;
 - b) Caídas, choques y almacenamiento inadecuado;
 - c) Acción de agentes de la naturaleza;
 - d) Daños causados a las partes tapizadas, por uso inadecuado de productos químicos, exposición a condiciones climáticas inadecuadas, contacto con tejidos, cuero, guantes desechables, pinturas, detergentes pigmentados, objetos cortantes o perforantes;
 - e) Daños a las partes pintadas e a las partes plásticas (carenados) causados por uso indebido de productos químicos o por contacto con guantes desechables y objetos cortantes o perforantes;
 - f) Conexión a la red eléctrica de energía con tensión incorrecta.
- 5** - Esta garantía cesará:
 - a) Por el decurso normal de su plazo de validez;
 - b) Por alteraciones no autorizadas por Olsen en el producto;
 - c) Por adulteraciones en el documento de compra, instalación o servicios;
 - d) Por instalación o asistencia técnica efectuada por persona no autorizada por Olsen;
 - e) Por la no instalación de los productos después de 6 meses, contados de la fecha de compra mencionada en la factura;
 - f) Por el uso de piezas o repuestos no originales Olsen.
- 6** - La reparación o sustitución de piezas durante el período de garantía no prorrogará el plazo de validez original de la misma.
- 7** - Correrán por cuenta del adquirente los encargos debidos de la instalación del producto y de los viajes y estadías de los técnicos involucrados en la atención al llamado para la instalación o asistencia técnica de los equipos, de acuerdo con las normas de cada distribuidor.
- 8** - El adquirente, después de observar los servicios ejecutados en la instalación de los equipos, deberá mantener el documento de compra y los números de serie de los equipos hasta el final de la garantía, pues en el caso de solicitud de asistencia técnica, deberán ser informados los números de serie, el número del documento de compra y la fecha de compra o instalación.
- 9** - Todas las solicitudes de servicio técnico para equipos en garantía deberán realizarse informando número de serie de la unidad a ser atendida y copia de documento de compra o instalación. Caso no se informen estos datos, la solicitud de servicio técnico será efectuada como no cubierta por la garantía.

17 - Mensaje del Presidente

Olsen y clientes:
Una relación de sucesos.

Vinculé mi nombre a la fábrica y a los equipos odontológicos y médicos que hoy producimos y comercializamos en más de 100 países, consciente de mis responsabilidades y del retorno de esta actitud a lo largo del tiempo.

Nuestros equipos son modernos, innovadores, durables y de costo de mantenimiento muy bajo. Estas cualidades se alcanzarán a través de un equipo competente y dedicado, del cual me enorgullezco sobre todos los aspectos, dispuesto a llevar a nuestros clientes lo mejor de nuestra capacidad creativa.

Olsen estará siempre a disposición de todos que nos dieron preferencia al adquirir nuestros productos, para toda y cualquier información, auxilio técnico y especialmente comentarios pertinentes a la relación, que esperamos, traiga siempre satisfacción, proporcionando cada vez más negocios proficuos para todos.

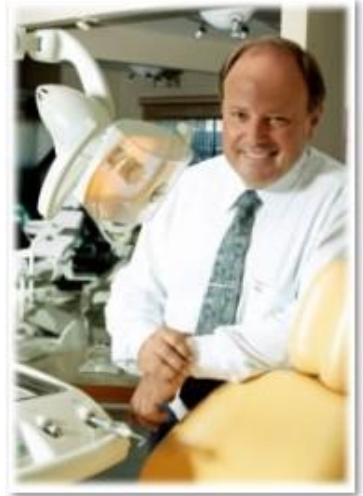

Cesar Olsen

A handwritten signature in blue ink, consisting of a large, stylized 'C' followed by several vertical strokes and a horizontal line across the bottom.

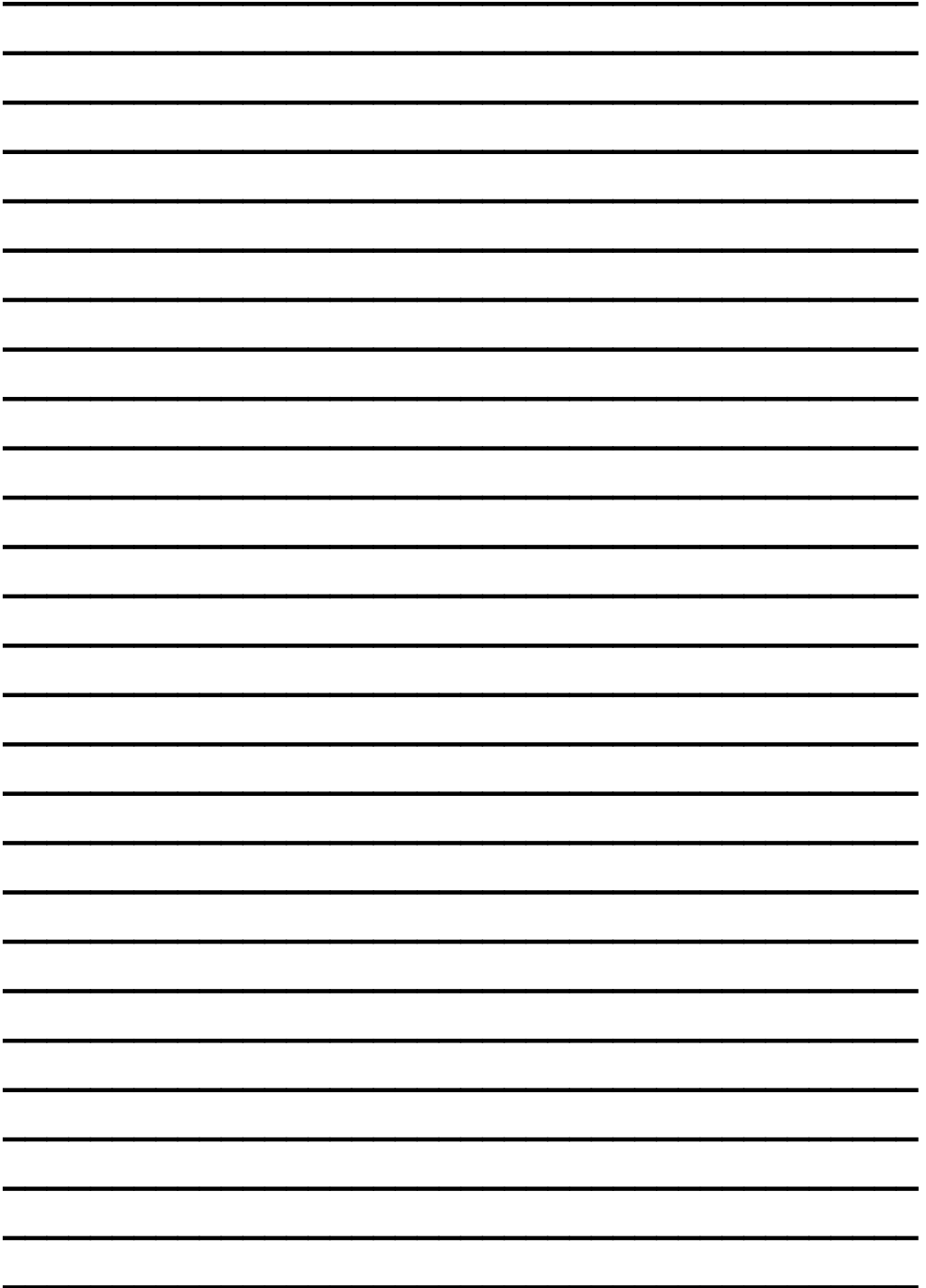

www.olsen.odo.br

+55 48 2106 6000
export3@olsen.odo.br

/// Olsen

Equipos hechos para durar

Registro en el Ministerio de Salud de Brasil 10281300011

Responsable Técnico M. Eng. Valmor Schirmann Filho - CREA/SC: 196726-4

Cód. 5400400 - Rev. 08 - 06/03/2023



Olsen Indústria e Comércio S/A

Av. Ivo Lucchi, 68, P.O. Box 59, Distrito Industrial, Jardim Eldorado -
Palhoça/ SC, Brasil, Zip Code 88133-510 - Phone: +55 (48) 2106-6000

